

STS圧力計の特長

光進電気工業株式会社
海外計測営業部

①さまざまな
プロセス接続
に対応

②電気接続
を選択
できます



⑤短納期

⑥チタン
モデル有

⑦特殊仕
様あり

③圧力単位
測定範囲
が自由に選
べます

④出力がア
ナログかデ
ジタルを選
べます

①さまざまなプロセス接続に対応

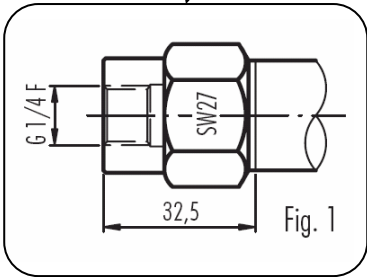

G1/4F

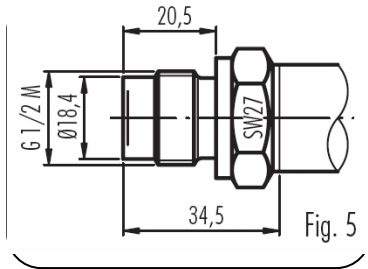

G1/2
(front-al diaphragm)

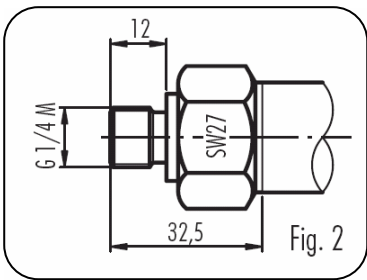

G1/4M

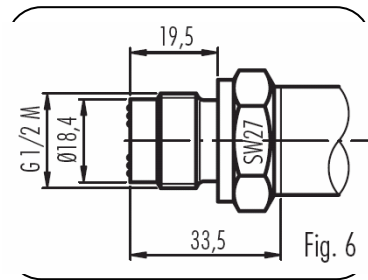

G1/2M
(flush diaphragm)

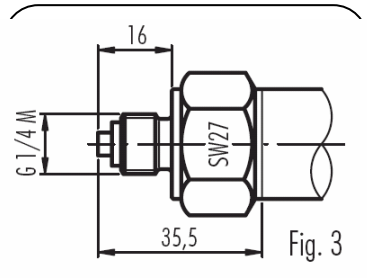

G1/4M
(Manometer DIN16288)

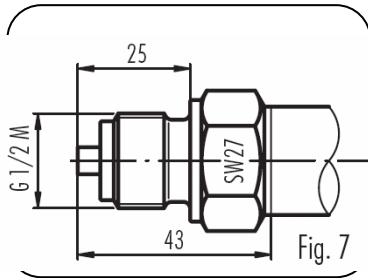

G1/2M
(Manometer DIN16288)

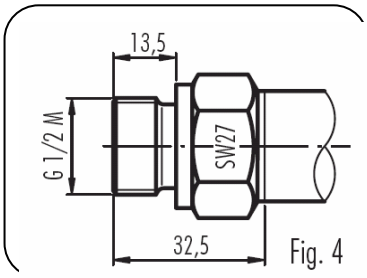

G1/2M

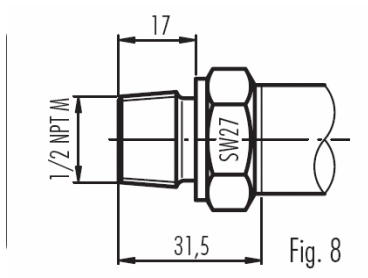

1/2 NPT M

サニタリー
モデル

その他
ご指定

+高温放熱
仕様

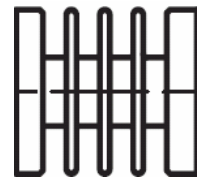

放熱用
プロセス接続と本体間
に入ります

②電気接続を選択できます

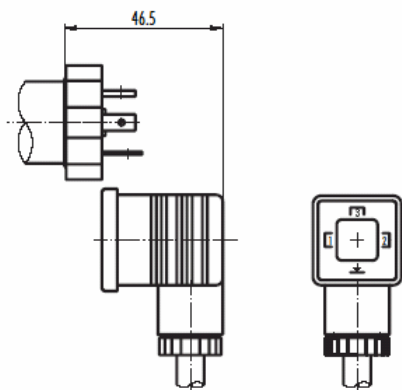

コネクタ (DIN43650)

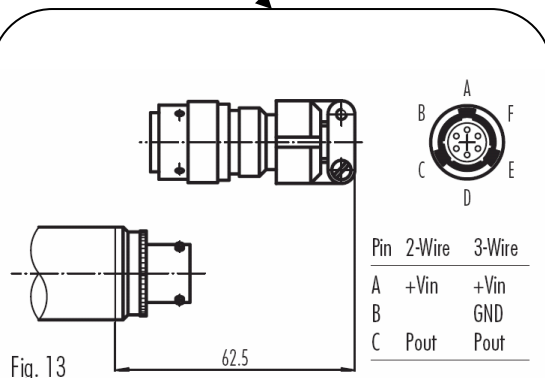

軍用コネクタ (MIL C26482)

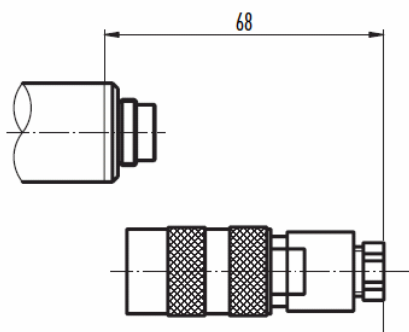

コネクタ (Binder 723,5pin)

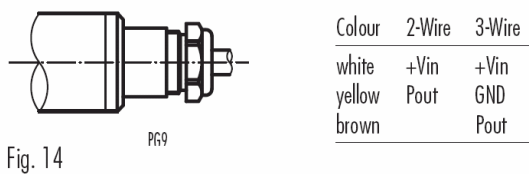

Fig. 14

ケーブル接続 (PE,PUR,テフロン)

PEケーブル
(ポリエチレン)

PURケーブル
(ポリウレタン)

テフロンケーブル
耐薬品などに

1 m単位で発注できます

③圧力単位測定範囲
が自由に選べます

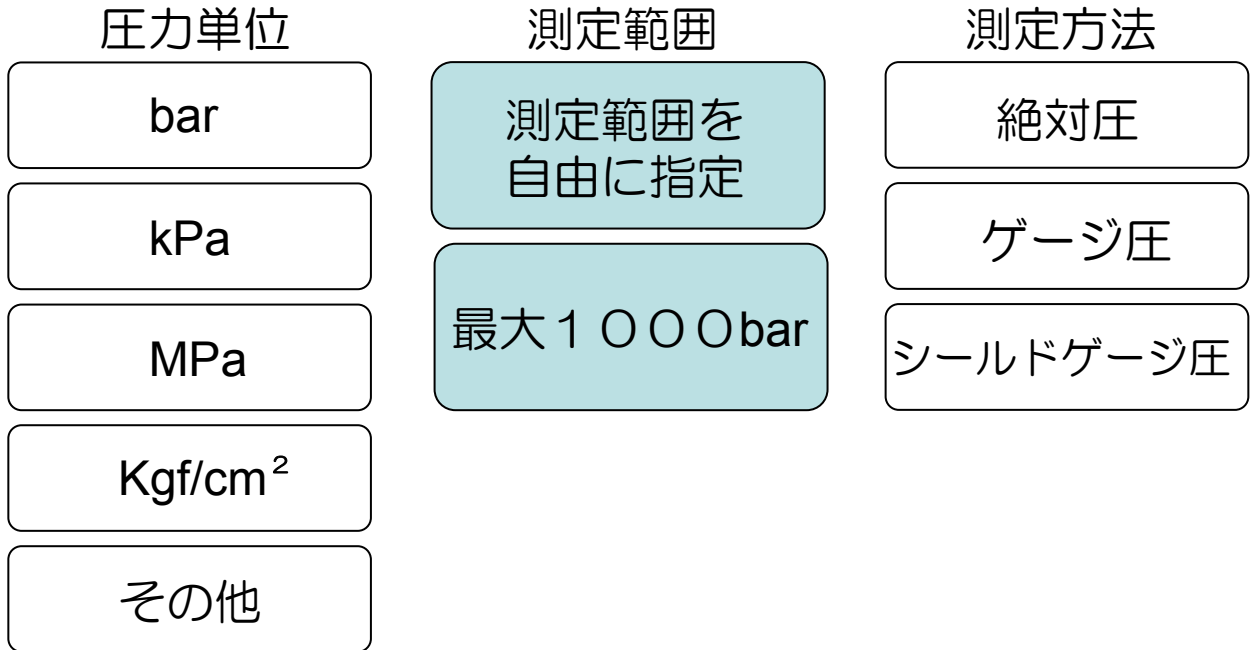

④出力がアナログかデジタル
を選べます

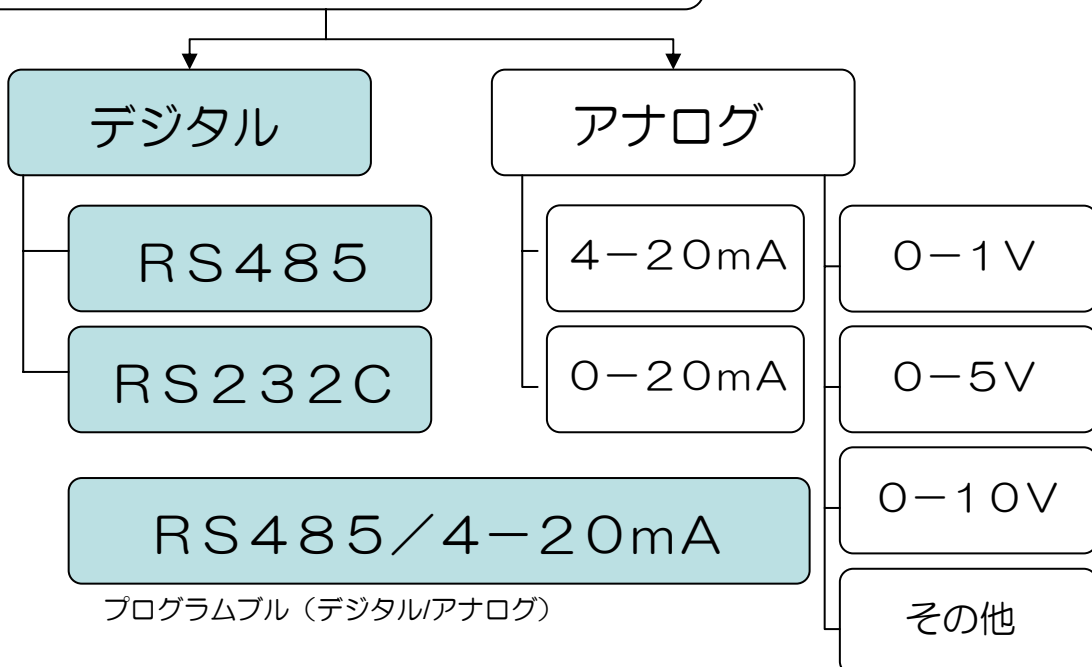

⑤短納期

ほぼすべての製品で納期が3週間

⑥材質を選べます

ステンレス (SUS316L)

チタン

⑦特殊仕様

温度計を内蔵できます

サージプロテクト内蔵

本質安全防爆型 (EU)

超高精度 $\pm 0.05\%FS$

4-20mAまたは
0-10V出力に対応

データロガー付（電池式）



本質安全防爆（EU）モデル

特注品の一例

